



Abyste mohli optimálně využít všech vlastností spínacích hodin Chronis Comfort Uno L, přečtěte si prosím pečlivě tento návod k použití. Návod uschovejte pro pozdější použití.

Chronis Comfort Uno L jsou programovatelné spínací hodiny pro přímé řízení jednoho roletového (markýzového, žaluziového...) pohonu 230 V / 50 Hz.

Ke spínacím hodinám Chronis Comfort Uno L lze připojit externí sluneční čidlo (objednává se samostatně) a časové funkce rozšířit o funkce sluneční a soumrakové automatiky.

1. Popis

1.1 Technické údaje

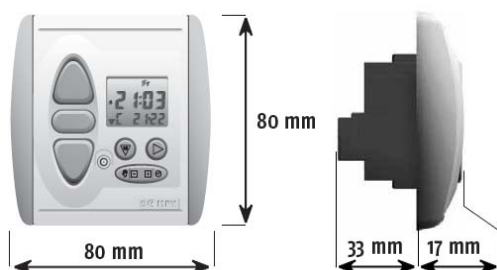

Jmenovité napájecí napětí 220 - 240 V / 50 - 60Hz

Pracovní prostředí suché vnitřní prostory

Krytí IP 40

Třída ochrany II

Rozsah pracovních teplot +5°C do + 40 °C

Výstup 230V, NAHORU / DOLŮ
spínací doba 3 minuty

Max. zatížení kontaktu 3A / 230 V, $\cos \varphi < 0,8$

Rozměry (V×Š×H) 80 × 80 × 50 mm

1.2 Vlastnosti Chronis Comfort Uno L:

- Tři programy časové automatiky:

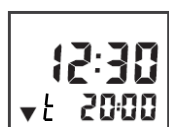

t (TIME): osobní nastavení pevných spínacích časů. Pro každý den v týdnu lze samostatně nastavit spínací časy pro spuštění i vytažení slunečních clon. V případě potřeby lze nastavit ještě druhý čas spuštění a / nebo vytažení. Pokud je dosažen nastavený spínací čas, mohou clony najet buď do koncových poloh, nebo do předem zadané mezipolohy.



C (COSMIC): spínací časy podle západu a východu slunce. Tyto časy jsou pro všechny dny v roce uloženy v paměti spínacích hodin Chronis IB L Comfort. Uložené časy východu i západu slunce je možné nezávisle posunout až o ± 1 hodinu 59 minut a zamezit tak předčasnému vytažení nebo naopak brzkému spuštění clon.



SEC (Security): časový program "Bezpečnost". Tento program lze využít např. během dovolené pro vytvoření dojmu obydlené domácnosti. Náhodně mění časy programů **t** nebo **C** v rozmezí ± 15 minut.

- Časová automatika je vypínatelná
- Zadání ručních povelů je možné kdykoli

- Automatická změna aktuálního času při přechodu na letní čas i zpět
- Sluneční automatika: po připojení slunečního čidla (objednává se samostatně) je možné řídit zastínění podle intenzity slunečního svitu
- Soumraková automatika: po připojení slunečního čidla (objednává se samostatně) je možné přizpůsobit nastavené spínací časy venkovnímu osvětlení

1.2 Tovární nastavení Chronis Comfort Uno L:

- Při uvádění do provozu stačí nastavit aktuální čas a datum - hotovo.
- Spínací časy jsou nastaveny již z výroby:
Povel NAHORU podle programu **t** na 7:30 pro pondělí až pátek a 8:00 na sobotu a neděli.
Povel DOLŮ podle programu **C**.

1.3 Chování Chronis Comfort Uno L, pokud dojde k výpadku napájecího napětí:

- Chod hodin je zálohován po dobu několika hodin - aktuální čas a datum zůstanou zachovány v paměti.
- Pro zálohování nejsou nutné žádné baterie.
- Nastavené spínací časy a další hodnoty zůstanou uložené trvale.
- Po obnovení dodávky napájecího napětí v rámci doby zálohování se zobrazí aktuální čas.
- Pokud měly být v době výpadku napájecího napětí vydány automatické (= časové) povely, vydá se poslední z nich.
- Pokud je výpadek napájení delší, než je doba zálohování, displej po obnovení dodávky napájecího napětí zobrazí blikající údaj „0:00“. Aktuální čas a datum je v tomto případě nutné znovu nastavit.

2. Manuální obsluha

2.1 Ovládací prvky, displej

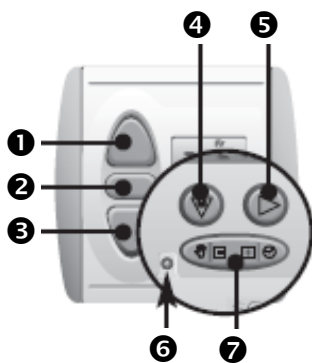

- 1 Tlačítko povelu NAHORU
- 2 Tlačítko povelu STOP nebo MEZIPOLOHA
- 3 Tlačítko povelu DOLŮ
- 4 Tlačítko pro vstup do nabídky Nastavení
- 5 Tlačítko pro zobrazení data / pohyb v nabídce
- 6 Konektor pro připojení slunečního čidla
- 7 Tlačítko pro zapínání časové automatiky / změny hodnot

Displej - normální zobrazení:

Symbol „Slunce“ - blíže viz návod k obsluze slunečního čidla

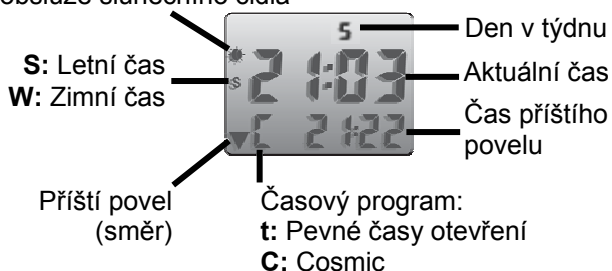

Displej - zobrazení kalendáře:



2.2 Manuální obsluha připojených clon

Po připojení napájecího napětí lze kdykoli zadávat manuální povely pro obsluhu řízených clon.

Stisk tlačítka ❶ vyvolá pohyb clony ve směru NAHORU

Stisk tlačítka ❷ vyvolá pohyb clony ve směru DOLŮ.

Pokud je clona v pohybu (tj. motor běží), stiskem tlačítka ❷ pohyb zastavíte.

Pokud se clona nachází v klidu v některé z koncových poloh, stiskem tlačítka ❷ vyvoláte mezipolohu, pokud je nastavena a uložena v paměti Chronis Comfort Uno L - viz kap. 4.

2.3 Vypínání a zapínání časové automatiky

Pokud je časová automatika vypnuta, nejsou prováděny žádné automatické povely. Ovládání clon je možné pouze manuálně, viz kap. 2.2.

Pokud je časová automatika zapnuta, jsou ve stanovenou dobu (tj. v naprogramované časy) vydány příslušné povely. Zadání manuálních povelů je však kdykoli možné.

Časovou automatiku vypnete stiskem a přidržením tlačítka ❷ po dobu asi 2 s na straně symbolu 🖐️. Na displeji se zobrazí nápis **OFF**.

Časovou automatiku zapnete stiskem a přidržením tlačítka ❷ po dobu asi 2 s na straně symbolu ⌚. Na displeji se zobrazí údaj podle aktuálního časového programu.

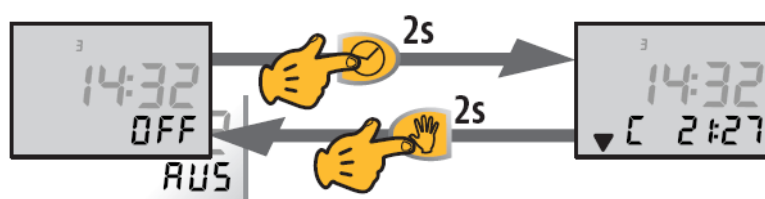

2.4 Vypínání a zapínání programu "Bezpečnost"

Funkci "Bezpečnost" zapnete stiskem a přidržením tlačítka ❷ po dobu asi 2 s na straně symbolu ⌚. Na displeji se zobrazí nápis **SEC**.

Funkci "Bezpečnost" vypnete stiskem a přidržením tlačítka ❷ po dobu asi 2 s na straně symbolu 🖐️. Na displeji se zobrazí údaj podle aktuálního časového programu.

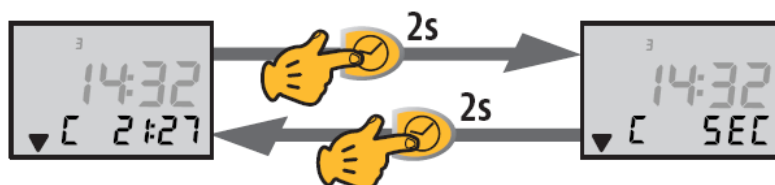

3. Programování

3.1 Ovládací prvky používané pro programování

Programováním spínacích hodin Chronis Comfort Uno L se rozumí nastavení jejich funkcí a parametrů na požadované hodnoty a uložení těchto nastavení do paměti.

Pro programování jednotlivých parametrů je vytvořena nabídka (menu), v dalším textu označovaná jako **Nastavení**. Vstupem do této nabídky a pohybem v ní jsou jednotlivé parametry dostupné a lze měnit jejich hodnoty a tím docílit, aby spínací hodiny řídily clony podle Vašich požadavků.



- Stiskněte a asi 2 s držte tlačítko **W**, dokud se údaj času nezmění na nápis **CLOC**. Tím jste vstoupili do nabídky **Nastavení**, a to do její první položky „Nastavení - čas“.
- krátkými stisky tlačítka **W** listujete v dalších položkách nabídky **Nastavení**. V listování se nelze vrátet, ale po dosažení poslední položky se vrátíte na začátek.
- Nalistujte položku nabídky, kterou chcete upravit (programovat) a krátce stiskněte **▶**. Tím vstoupíte do nastavení hodnot vybrané položky (parametru).

- Hodnoty, které lze měnit, blikají (v dalším, podrobnějším popisu jsou tyto údaje na obrázcích znázorněny černě).
- Tlačítkem **-** hodnotu ubíráte, tlačítkem **+** přidáváte.
- Provedené změny jsou automaticky ukládány do paměti spínacích hodin při pohybu v nabídce **Nastavení** vždy při stisku tlačítek **W** nebo **▶**.
- Stiskem tlačítka **W** na dobu min. 2 s můžete nabídku **Nastavení** kdykoli opustit. Změny, které byly do této chvíle provedeny v nastavení jednotlivých položek nabídky, se uloží.
- Pokud není po dobu cca 20 až 30s provedeno žádné zadání, spínací hodiny automaticky opustí nabídku **Nastavení** a vrátí se do provozního režimu. Změny nastavení, provedené do té doby v položkách nabídky a potvrzené tlačítkem **W** nebo **▶** při přechodu do další položky či parametru, se uloží. Změny provedené v poslední otevřené položce nabídky a nepotvrzené tlačítkem **W** nebo **▶**, budou ignorovány.

3.2 Nabídka Nastavení

Spínací hodiny Chronis Comfort Uno L jsou z výroby nastaveny do mezinárodní jazykové verze nabídky (angličtina, zobrazení dnů v týdnu číslicemi). Jazyk nabídky lze změnit na němčinu nebo francouzštinu v diagnostické nabídce, viz kapitola 6.

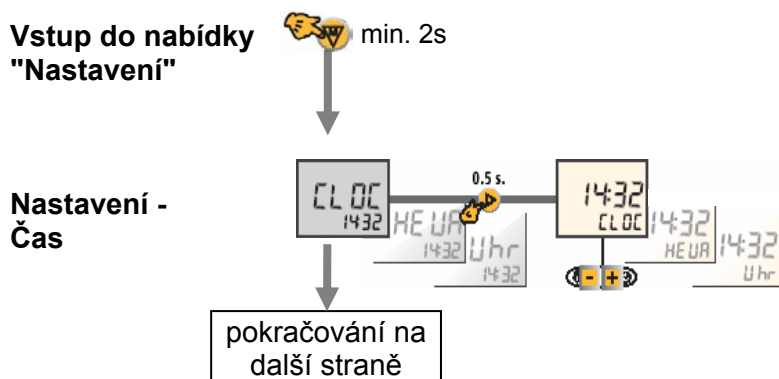

Stiskněte na asi 2s tlačítko **W**, dokud se na displeji neobjeví nápis **CLOC**

Údaj času bliká, tlačítkem **◀+▶** nastavte správný čas (údaj se mění nejprve pomalu, poté ve dvou stupních zrychlí)

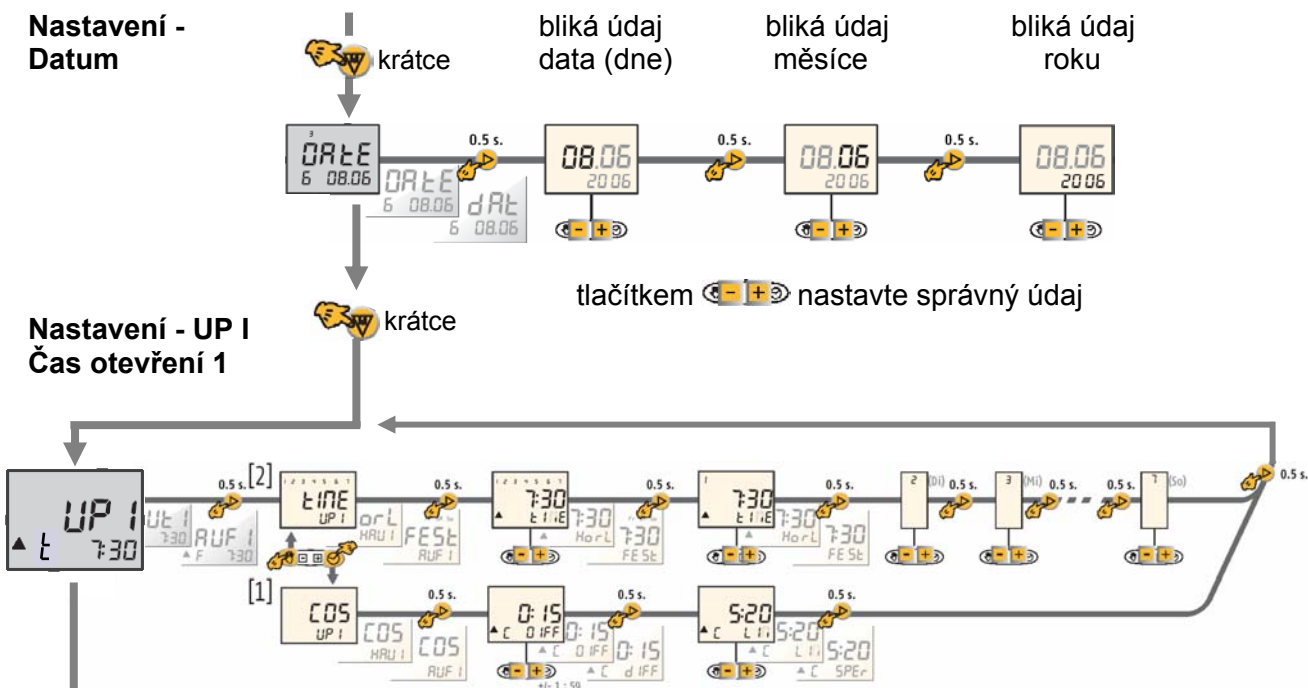

Pro nastavení parametru **Čas otevření 1** máte na výběr ze dvou možností, mezi kterými přepínáte pomocí tlačítka (viz obrázek):



[1] **COS** - funkce COSMIC: clony se budou otvírat podle času východu slunce. Tyto časy jsou pro každý den v roce uloženy v paměti spínacích hodin. V běžném provozu je tato volba na displeji označena symbolem **C**, viz 2.1.



[2] **time** - pevné časy otevření, které si můžete pro každý den v týdnu nastavit sami podle svých požadavků (z výroby jsou nastaveny časy 7:30 pro pondělí až pátek a 8:00 pro sobotu a neděli). V běžném provozu je tato volba na displeji označena symbolem **t**, viz kap. 2.1.

[1] COSMIC - možnosti nastavení

DIFF - nastavení rozdílového času

Krátkým stiskem tlačítka přejdete do nastavení rozdílového času. Toto nastavení Vám umožní posunout **všechny** časy východů slunce až o ± 1 hodinu 59 minut od nastavené hodnoty. Nastavuje se tlačítkem .

Příklad: nastavíte-li údaj rozdílového času na hodnotu 0:45, budou clony vyjíždět nahoru o 45 minut později proti času východu slunce. Nastavíte-li údaj na hodnotu -0:45, budou naopak vyjíždět o 45 minut dříve.

LIM - nastavení časového omezení



Krátkým stiskem tlačítka přejdete do nastavení časového omezení. Pomocí tohoto parametru můžete omezit příliš časný vytažení clon (např. v létě). Tlačítkem se nastavuje hodina, před kterou nechcete, aby clony vyjely nahoru. Rozsah nastavení je 5:00 až 9:00.

Příklad: nastavíte-li údaj časového omezení na hodnotu 6:30, vyjedou clony nahoru až v 6:30, přestože čas východu slunce je např. 5:42.

Dalším stiskem tlačítka se vrátíte do výchozího displeje **UP I**, viz obrázek.

pokračování na další straně

[2] TIME - pevné časy otevření - možnosti nastavení

Krátkým stiskem tlačítka  přejdete do nastavení času otevření pro jednotlivé dny. Nyní blikají symboly všech sedmi dnů v týdnu a můžete tedy nastavit **Čas otevření 1** pro celý týden najednou. Dalšími stisky tlačítka  můžete vybrat dny v týdnu jednotlivě (symbol příslušného dne bliká, viz obrázek) a nastavit si pro každý den jiný čas. Čas se nastavuje pomocí tlačítka . Pokud chcete, aby některý den v týdnu nebyl povel k otevření vydán, nastavte pro tento den údaj času mezi hodnoty "23:59" a "00:00" - zobrazí se "OFF" a povel k vytažení je pro tento den vyřazen z činnosti.

Dalším stiskem tlačítka  se vrátíte do výchozího displeje **UP I** a můžete celý cyklus opakovat, viz obrázek.

Náš tip: pokud chcete nastavit stejné časy pro pondělí a pátek a odlišné pro sobotu a neděli, nastavte nejprve časy pro celý týden a pak je změňte pro sobotu a neděli, urychlíte si tak práci.

 krátce

Nastavení - UP 2 Čas otevření 2

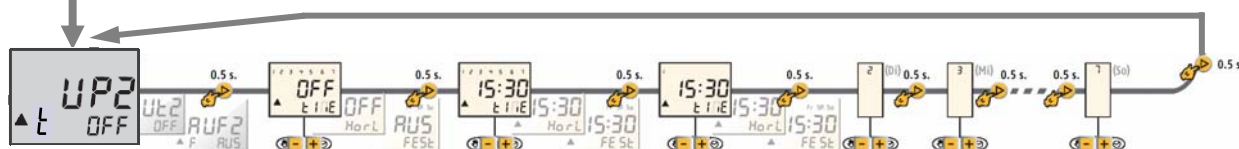

Čas otevření 2 Vám dává možnost určit v průběhu dne druhý časový okamžik, ve kterém bude vydán automatický povel NAHORU a clony se otevrou. K dispozici je zde pouze pevné nastavení časů.

Z výroby je tento čas nastaven na **OFF = VYPNUTO** pro všechny dny v týdnu. Pro nastavení platí stejná pravidla jako pro pevné časy pro **Čas otevření 1**, viz výše.

 krátce

Nastavení - dn I Čas zavření 1

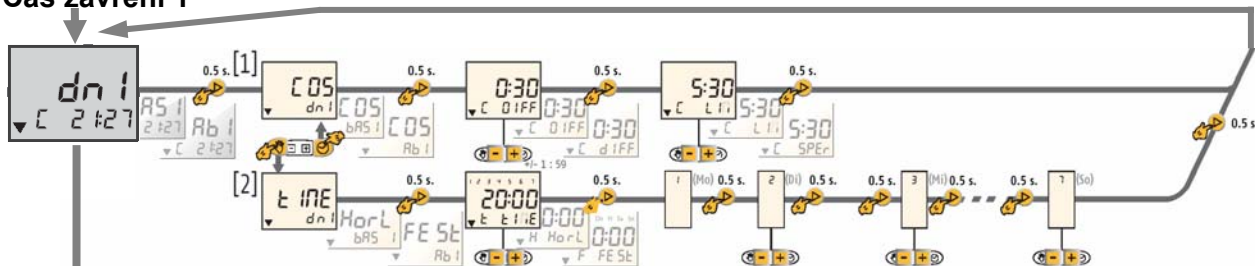

Pro nastavení parametru **Čas zavření 1** máte na výběr ze dvou možností, mezi kterými přepínáte pomocí tlačítka  (viz obrázek):



[1] **COS** - funkce COSMIC: clony se budou zavírat podle času západu slunce. Tyto časy jsou pro každý den v roce uloženy v paměti spínacích hodin. V běžném provozu je tato volba na displeji označena symbolem **C**, viz 2.1.





[2] **t**IME - pevné časy zavření, které si můžete pro každý den v týdnu nastavit sami podle svých požadavků (z výroby jsou nastaveny časy 20:00 pro celý týden). V běžném provozu je tato volba na displeji označena symbolem **t**, viz kap. 2.1.

pokračování na
další straně

Z výroby je nastavena volba **COSMIC** s rozdílovým časem (viz dále) 0:30 hod.



[1] COSMIC - možnosti nastavení

DIFF - nastavení rozdílového času

Krátkým stiskem tlačítka  přejdete do nastavení rozdílového času. Toto nastavení Vám umožní posunout **všechny** časy západů slunce až o ± 1 hodinu 59 minut od nastavené hodnoty. Nastavuje se tlačítkem .

Příklad: nastavíte-li údaj rozdílového času na hodnotu 0:45, budou clony sjíždět dolů o 45 minut později proti času západu slunce. Nastavíte-li údaj na hodnotu -0:45, budou naopak sjíždět o 45 minut dříve.

LIM - nastavení časového omezení



Krátkým stiskem tlačítka  přejdete do nastavení časového omezení. Pomocí tohoto parametru můžete omezit příliš pozdní zavření clon (např. v létě). Tlačítkem  se nastavuje hodina, kdy chcete, aby clony nejpozději sjely dolů. Rozsah nastavení je 18:00 až 22:00.

Příklad: nastavíte-li údaj časového omezení na hodnotu 19:30, sjedou clony dolů již v 19:30, přestože čas západu slunce je např. 20:12. Jako čas západu slunce je míněn čas, uložený v paměti spínacích hodin, a to včetně případného posunu zadáním rozdílového času.

Dalším stiskem tlačítka  se vrátíte do výchozího displeje **dn I**, viz obrázek.

[2] TIME - pevné časy zavření - možnosti nastavení

Krátkým stiskem tlačítka  přejdete do nastavení času zavření pro jednotlivé dny. Nyní blikají symboly všech sedmi dnů v týdnu a můžete tedy nastavit

Čas zavření 1 pro celý týden najednou. Dalšími stisky tlačítka  můžete vybrat dny v týdnu jednotlivě (symbol příslušného dne bliká, viz obrázek) a nastavit si pro každý den jiný čas. Čas se nastavuje pomocí tlačítka . Pokud chcete, aby některý den v týdnu nebyl povel k zavření vydán, nastavte pro tento den údaj času mezi hodnoty "23:59" a "00:00" - zobrazí se "OFF" a povel ke stažení je pro tento den vyřazen z činnosti.

Dalším stiskem tlačítka  se vrátíte do výchozího displeje **dn I** a můžete celý cyklus opakovat, viz obrázek.

Náš tip: pokud chcete nastavit stejné časy pro pondělí a pátek a odlišné pro sobotu a neděli, nastavte nejprve časy pro celý týden a pak je změňte pro sobotu a neděli, urychlíte si tak práci.

 krátce

Nastavení - dn 2
Čas zavření 2

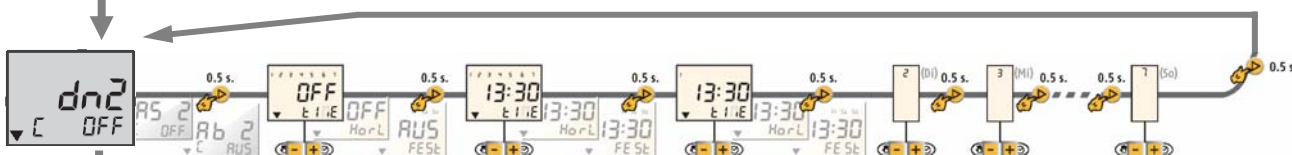

pokračování na
další straně

Čas zavření 2 Vám dává možnost určit v průběhu dne druhý časový okamžik, ve kterém bude vydán automatický povel DOLŮ a clony se zavrou.

K dispozici je zde pouze pevné nastavení časů.

Z výroby je tento čas nastaven na **OFF = VYPNUTO** pro všechny dny v týdnu. Pro nastavení platí stejná pravidla jako pro pevné časy pro **Čas zavření 1**, viz výše.

POZNÁMKA: **Čas zavření 2** může být nastaven kdykoli v průběhu dne a může předcházet **Čas zavření 1**, který obvykle bývá večer (vždy při nastavení COSMIC).



Nastavení - SEnS

Sluneční a soumraková automatika

Tato nabídka je využitelná pouze v případě, že spolu se spínacími hodinami Chronis Uno L používáte i sluneční čidlo. Čidlo je volitelné příslušenství a objednává se samostatně. Pokud čidlo není zapojeno do konektoru na čelním panelu nebo pokud je vadné, je v nabídce zobrazeno hlášení OFF.

Pokud čidlo používáte, řiďte se prosím i jeho návodem k použití.

V položce nabídky **SEnS (= sensor = sluneční čidlo)** se nastavují mezní hodnoty sluneční a soumrakové automatiky.

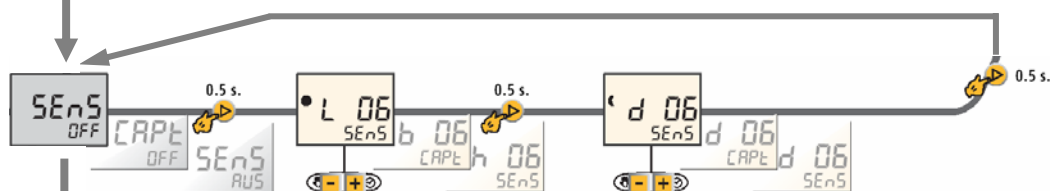

Nastavení sluneční automatiky * L

Stiskem tlačítka přejdete do nastavení citlivosti sluneční automatiky, tj. do nastavení mezní hodnoty intenzity slunečního svitu, při jejímž překročení clony sjedou do stínící polohy.

Číselný údaj bliká a udává aktuálně nastavenou hodnotu parametru. Hodnotu můžete změnit pomocí tlačítka . Přitom platí:

- 00** sluneční automatika vypnuta
- 01** clony sjíždějí již při nízké intenzitě slunečního svitu
- 12** clony sjíždějí až při vysoké intenzitě slunečního svitu

Pokud je aktuální intenzita slunečního svitu vyšší než nastavená hodnota, symbol slunce ☀ na displeji v nabídce Nastavení začne blikat.

Nastavení soumrakové automatiky c d

Soumraková automatika spolupracuje s časovou automatikou pro zavření clon, popsanou výše. Logika spolupráce se nastavuje v diagnostické nabídce. Lze ji nastavit na podmínku současného splnění obou podmínek (čas a soumrak) nebo jen jedné z nich (čas nebo soumrak), viz kapitola 6.

Příklad: Logika spolupráce - splnění obou podmínek současně

Pokud je nastaven poslední čas zavření na 19:00, ale v tuto dobu je ještě příliš světlo, clony zůstanou otevřené a zavřou se, teprve až se setmí na nastavenou úroveň, např. v 19:40. Pokud by se ale naopak setmělo dříve, např. v 18:00, zůstanou clony také otevřené a zavřou se až v určený čas, tj. v 19:00, kdy budou opět splněny obě podmínky.

Stiskem tlačítka přejdete do nastavení citlivosti soumrakové automatiky, tj. do nastavení mezní hodnoty venkovního osvětlení, při které clony mohou sjet do zavřené polohy.

Číselný údaj bliká a udává aktuálně nastavenou hodnotu parametru. Hodnotu můžete změnit pomocí tlačítka . Přitom platí:

- 00** soumraková automatika vypnuta
- 01** clony mohou sjet až při pokročilém soumraku
- 12** clony mohou sjet již při začínajícím soumraku

Pokud je aktuální intenzita venkovního osvětlení nižší než nastavená hodnota, symbol měsíce ☾ na displeji v nabídce Nastavení začne blikat.

pokračování na další straně



Nastavení - ModE Druh provozu

Druh provozu určuje, jak budou spínací hodiny Chronis Uno L reagovat na stisk ovládacích tlačítek v manuálním provozu. Dále má také vliv na výkon dalších povelů a funkcí, např. na mezipolohu (viz kap. 4.1).



Jsou možná tato nastavení:

- rS** - **ovládání rolet**: na libovolně dlouhý stisk tlačítek nebo roleta jede až do koncové polohy
- ubEU** - **ovládání žaluzií - evropský způsob**: krátký stisk (do asi 2s) tlačítek nebo slouží k naklápění lamel žaluzií, po uvolnění tlačítka se pohyb zastaví. Pro vytažení/stažení žaluzie až do koncové polohy je třeba podržet tlačítko stisknuté min. 2s.
- ubUS** - **ovládání žaluzií - americký způsob**: krátký stisk (< 0,5 s) tlačítek nebo vyvolá pohyb žaluzie až do koncové polohy. Pro naklápění lamel tlačítko podržte stisknuté, dokud se lamely nenaklopí do žádané polohy a pak jej uvolněte. Naklápění lamel se zastaví.

Z výroby je nastaven **roletový provoz**.



Nabídka - IP Mezipoloha

V položce **Mezipoloha** nabídky **Nastavení** lze nastavit chování clon v okamžiku dosažení nastavených časů **Čas otevření 1 / 2** a **Čas zavření 1 / 2**.

Při dosažení některého z těchto časů clony vyjízďejí resp. sjíždějí až do koncové polohy, tj. **zcela otevřít** resp. **zcela zavřít** (výrobní nastavení). Toto nastavení je možné změnit tak, že clony budou najíždět do předem nastavených mezipoloh: **Otevřít do mezipolohy** resp. **Zavřít do mezipolohy**.

Dále je zde možné nastavit chování clon při zapnuté sluneční automatice. Standardně (výrobní nastavení) clony sjíždějí do místa, kde je upevněno sluneční čidlo (**ovládání rolet**, blíže viz návod ke slunečnímu čidlu). Toto nastavení lze změnit, takže při překročení nastavené intenzity slunečního svitu clony sjedou do předem nastavené mezipolohy.

Z výroby je nabídka **Mezipoloha** nastavena na **OFF = VYPNUTO**.

Aby bylo možné tuto nabídku využít, musí být nejdříve do paměti spínacích hodin uložena mezipoloha (viz kap. 4).



Funkce **Mezipoloha** není zapnuta u žádné z položek nabídky (viz další strana).



Funkce **Mezipoloha** je u některých položek zapnuta (viz další strana), číslo vlevo dole udává jejich počet.

Nabídka **Mezipoloha**
na další straně

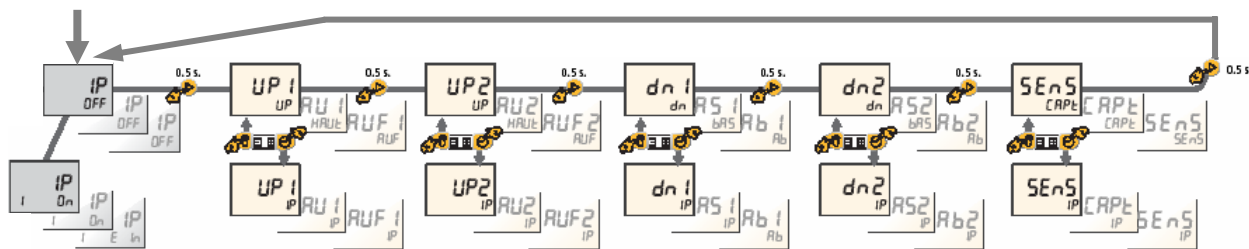

Stiskem tlačítka přejdete do nabídky výběru automatického povelu, jehož chování chcete změnit. Změnu provedete pomocí tlačítka .

- UP 1, UP 2** - nastavení **UP**: clony se zcela otevřou
- nastavení **IP**: clony vyjedou do mezipolohy
- dn 1, dn 2** - nastavení **dn**: clony se zcela zavřou
- nastavení **IP**: clony sjedou do mezipolohy
- SENS** - nastavení **SENS**: clony najedou do polohy určené čidlem
- nastavení **IP**: clony najedou do mezipolohy



krátký stisk - návrat na začátek nabídky **Nastavení** (nastavení času)

dlouhý stisk min. 2s - opuštění nabídky **Nastavení**, uložení změn, běžný provoz

3.3 Návrat do výrobního stavu

POZOR! Návratem do výrobního stavu se obnoví nastavení po uvedení do provozu (odstranění izolační pásky z baterií). Zůstane zachováno pouze nastavení času a data. **Všechna ostatní individuální nastavení a změny, které jste provedli, budou vymazána!**

Současně stiskněte a nejméně 10s držte stisknutá tlačítka a , dokud se na displeji nezobrazí toto oznámení: **RES**.



4. Mezipoloha

Do paměti spínacích hodin Chronis Comfort Uno L lze uložit v roletovém provozu dvě mezipolohy, např. částečné zastínění a pootevření větracích štěrbin mezi lamelami. První se bude najíždět z polohy **Zcela otevřeno**, druhá z polohy **Zcela zavřeno**.

4.1 Uložení mezipolohy ze stavu "Zcela otevřeno"

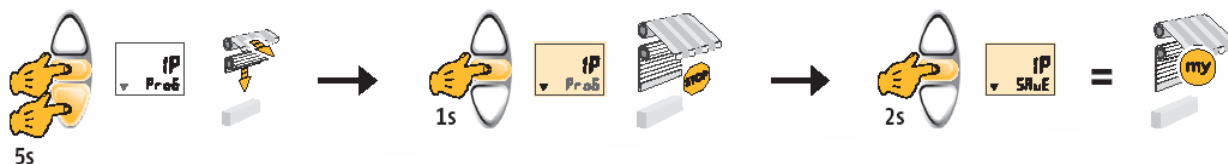

- clona musí být v poloze **Zcela otevřeno**
- současně stiskněte a asi 5s držte tlačítka DOLŮ a STOP, dokud se clona nerozjede dolů
- stiskem tlačítka STOP zastavte clonu v požadované poloze
- podržte tlačítko STOP stisknuté asi 2s, dokud se na displeji neobjeví hlášení **SAVE** - mezipoloha je uložena

4.2 Uložení mezipolohy ze stavu "Zcela zavřeno"

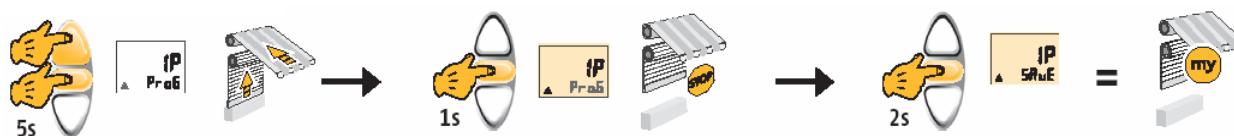

- clona musí být v poloze **Zcela zavřeno**
- současně stiskněte a asi 5s držte tlačítka NAHORU a STOP, dokud se clona nerozjede nahoru
- stiskem tlačítka STOP zastavte clonu v požadované poloze
- podržte tlačítko STOP stisknuté asi 2s, dokud se na displeji neobjeví hlášení **SAVE** - mezipoloha je uložena

4.3 Vyvolání uložené mezipolohy



- clona musí být v poloze **Zcela zavřeno** nebo **Zcela otevřeno**
- krátce stiskněte tlačítko STOP
- clona se rozjede a zastaví v příslušné mezipoloze

4.4 Změna a vymazání uložené mezipolohy

Uloženou mezipolohu změňte tak, že uložíte mezipolohu novou postupem podle odstavce 4.1 nebo 4.2.

Pokud chcete mezipolohu zcela vymazat, postupujte následovně:

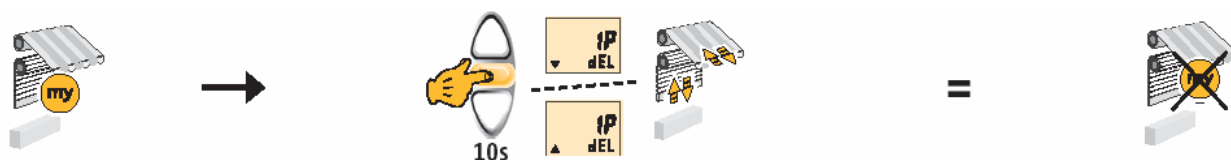

- vyvolejte mezipolohu, kterou chcete vymazat, viz kap. 4.3
- po zastavení clony stiskněte a asi 10s držte stisknuté tlačítko STOP
- poté, co se na displeji objeví hlášení **dEL**, můžete tlačítko uvolnit; mezipoloha je bez náhrady vymazána

5. Montáž, zapojení



- Instalaci, odzkoušení a uvedení do provozu smí provádět pouze osoba odborně způsobilá. Instalace musí být provedena podle příslušných předpisů!
- Všechna přívodní vedení musí být po dobu montáže bez napětí a zabezpečena proti jeho nechtěnému zapnutí!
- Správná funkce zařízení je zaručena pouze tehdy, pokud byla instalace a montáž provedena odborně, přívod proudů je dostatečně dimenzován a zařízení je pravidelně udržováno.

5.1 Montáž

Spínací hodiny Chronis Comfort Uno L jsou určeny pro montáž do hluboké krabice pod omítku o průměru 68 mm, případně do vhodné krabice na omítku.

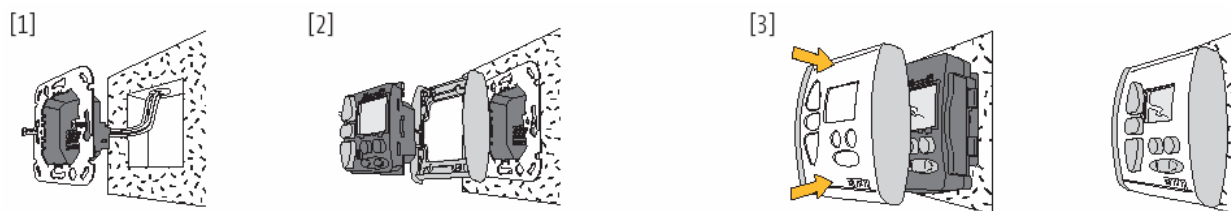

- [1] připojte přívodní vodiče ke svorkám objímky, viz kap. 5.2
- [2] objímku připevněte do instalační krabice, poté na jednotku elektroniky navlékněte krycí rámeček a společně namačkněte do objímky
- [3] nasadte krytku

5.2 Elektrické zapojení

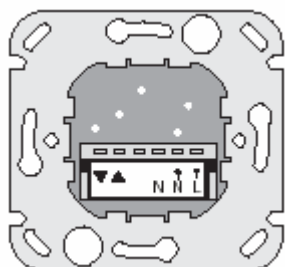
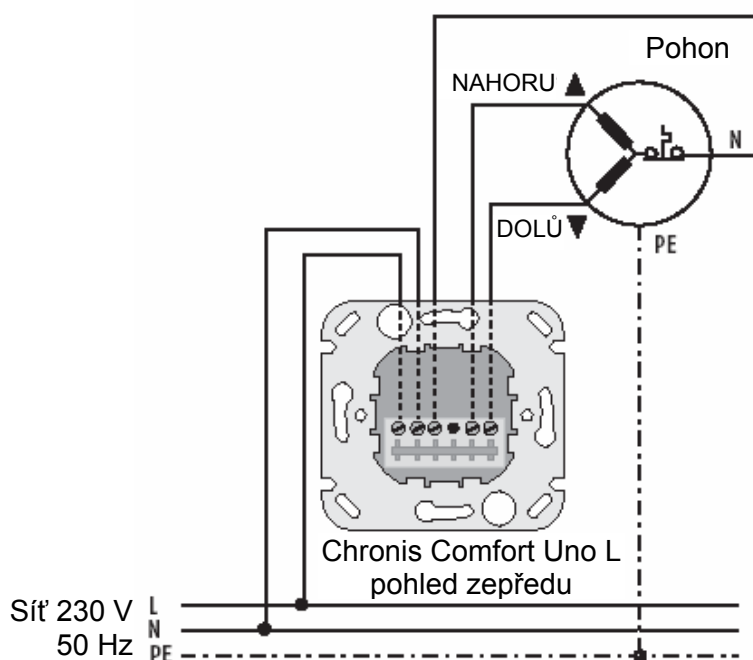

Objímka - pohled zezadu:

- L → síť 230 V - fázový vodič
- N → síť 230 V - nulový vodič
- N výstup 230V pro pohon - nulový vodič
- ▲ výstup 230V pro pohon - směr NAHORU
- ▼ výstup 230V pro pohon - směr DOLŮ

6. Diagnostická nabídka

Diagnostická nabídka umožňuje nastavit některé další parametry a funkce spínacích hodin Chronis Comfort Uno L, které nejsou dostupné v nabídce Nastavení. Přehled možností diagnostické nabídky a popis jednotlivých položek znázorňuje obrázek na další straně.

