

Sluneční a větrná automatika



Abyste mohli optimálně využít všech výhod sluneční a větrné automatiky Soliris Uno, přečtěte si pozorně následující návod k provozu.

inteo Soliris Uno

Soliris Uno je sluneční a větrná automatika pro přímé řízení jednoho pohonu. Volitelně ji lze doplnit dešťovým čidlem a pokojovým termostatem a rozšířit tak možnosti použití. Rychlost větru a intenzita slunečního záření je měřena kombinovaným čidlem, umístěným na fasádě. Prahové hodnoty pro sluneční záření a pro rychlost větru se individuálně nastavují na řídicí jednotce, umístěné v interiéru. Povel lze zadávat manuálně pomocí ovládacích tlačítek. Další povel je vydáván automaticky podle počasí.



Pokud intenzita slunečního svitu překročí nastavenou hodnotu, je vydán povel DOLŮ, a to buď až do koncové polohy, nebo do uživatelské mezipolohy (pokud je naučena). Díky dynamickému časovému zpoždění je zamezeno častému vydávání povelů v případě často se měnících světelných poměrů (proměnlivé počasí). Sluneční automatiku lze vypnout přepínačem na ovládacím panelu.

Při silném větru se markýza / žaluzie automaticky zatáhne a současně je zablokována možnost zadávat manuální povel. Stejná situace nastane při dešti, pokud je použito dešťové čidlo. Větrná (i dešťová) automatika má bezpečnostní funkci a je v činnosti trvale, nelze ji vypnout.

1. Technické údaje

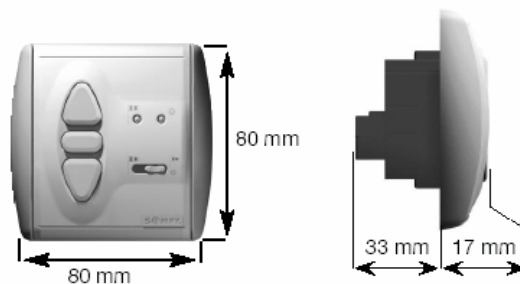

Jmenovité provozní napětí: 220 – 240 V ~ 50/60 Hz

Krytí: IP 40

Třída ochrany: II

Provozní teplota: + 5° C ... + 40° C

Okolní podmínky: suché obytné místnosti

Zatížitelnost spínacích kontaktů relé: $\cos \varphi > 0,8 / 3 \text{ A} / 230 \text{ V} / 50 \text{ Hz}$

2. Instalace



- Instalaci, odzkoušení a uvedení do provozu smí provádět pouze osoba odborně způsobilá. Instalace musí být provedena podle příslušných předpisů!
- Všechna přívodní vedení musí být po dobu montáže bez napětí a zabezpečena proti jeho nechtěnému zapnutí!
- Správná funkce zařízení je zaručena pouze tehdy, pokud byla instalace a montáž provedena odborně, přívod proudů je dostatečně dimenzován a zařízení je pravidelně udržováno.

Sluneční a větrná automatika

2.1 Montáž

Soliris Uno je možné montovat do krabice pod omítku o \varnothing 60 mm (KU 68) nebo vhodné krabice na omítku (např. z řady Inteo).

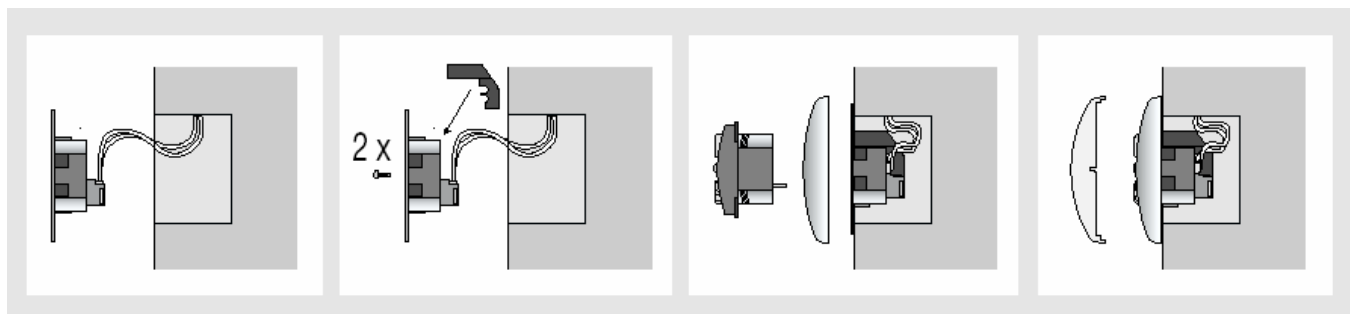

Přívodní vedení 230 V i od čidla připojit podle obrázku na svorky objímky (viz bod 2.2)

Bezpečnostní kryt nasadit zezadu na objímku (pro uvolnění bezpečnostního krytu použít šroubovák, který se zasune do bezpečnostního krytu a stlačí se jím západka). Poté přišroubovat objímku do rozvodné krabice

Na řídicí jednotku Soliris UNO navléknout krycí rámeček a společně zatlačit do objímky

Po ukončení nastavení (Kap. 3) a programování (Kap. 4) namačkněte kryt na řídicí jednotku

2.2 Zapojení

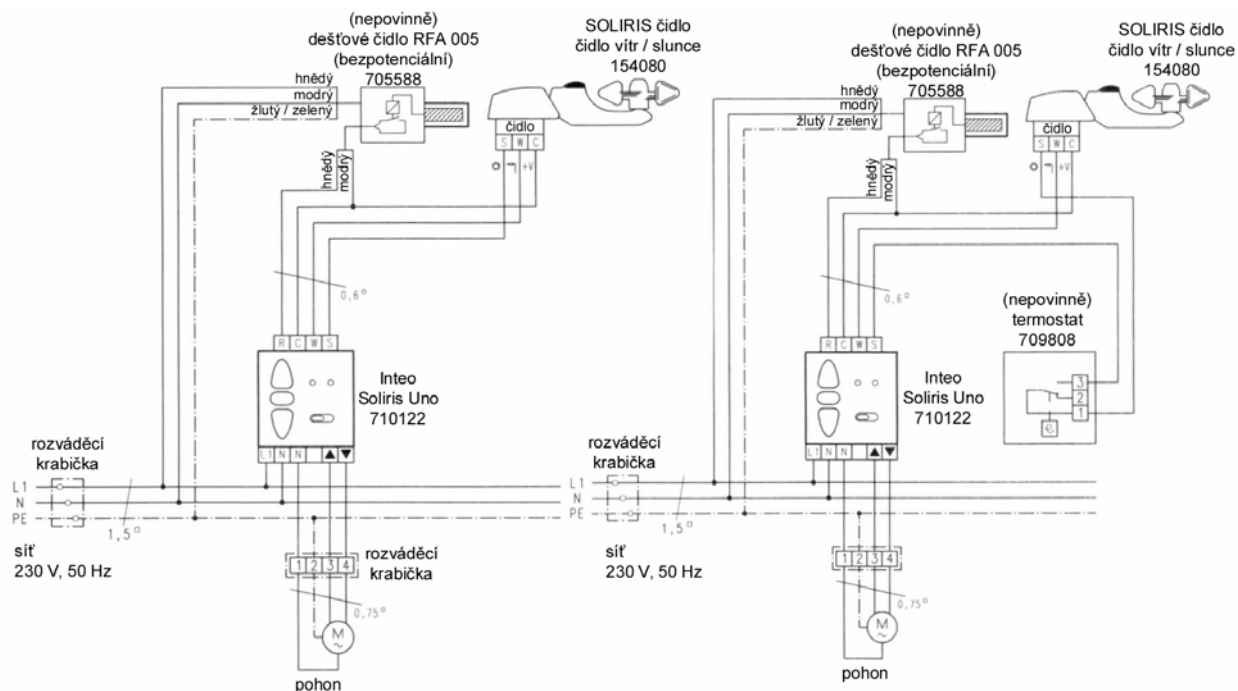

Sluneční a větrná automatika

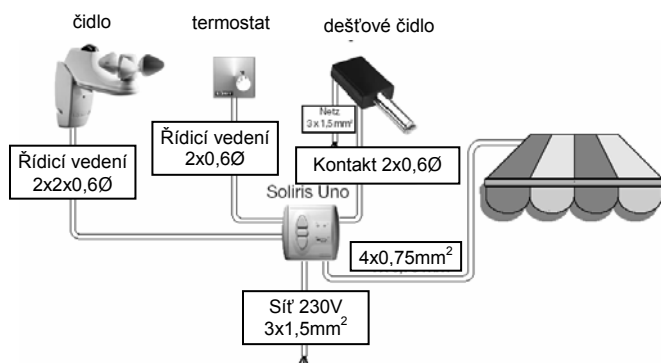

- C**
- Čidlo - společný vodič
 - Čidlo - sluneční čidlo
 - Čidlo - větrné čidlo
 - Prioritní kontakt (např. dešťové čidlo)
- L1** → - Přívod 230V - fáze
- N** → - Přívod 230V - nulový vodič
- N** - Pohon - nulový vodič
(obě svorky N jsou propojeny)
- ▲ - Pohon - směr NAHORU
- ▼ - Pohon - směr DOLŮ

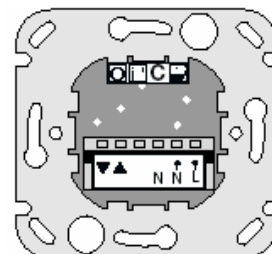

Soliris UNO
svorky objímky
pohled zezadu

TEST ZAPOJENÍ:

Po připojení provozního napětí přezkoušet správnost zapojení pohonu: při stisknutí tlačítka **DOLŮ** se musí roleta / žaluzie zavírat (spouštět), markýza vysouvat. Pokud směr chodu neodpovídá, **odpojte přívod síťového napětí** a zaměňte vzájemně vodiče od pohonu na svorkách ▲ a ▼.

3. Nastavení

Ovládací prvky

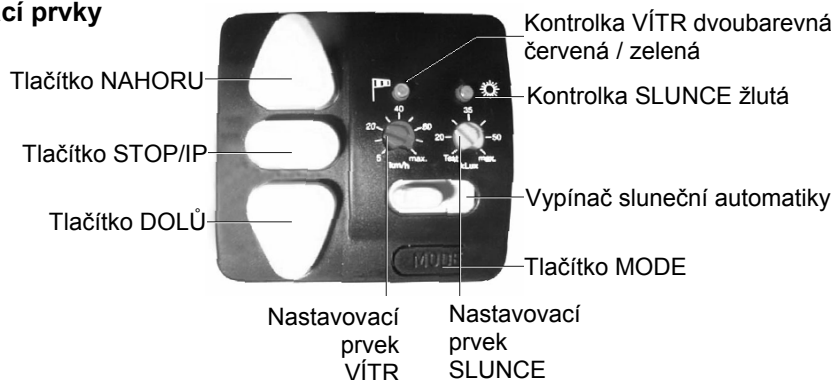

3.1 Sluneční a větrná automatika

Pomocí posuvného spínače na čelním panelu lze funkci sluneční automatiky vypnout nebo zapnout:

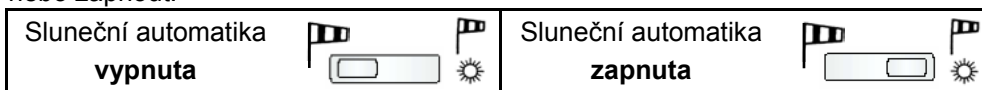

Pomocí nastavovacích prvků VÍTR a SLUNCE na čelním panelu se nastavují prahové hodnoty pro rychlost větru a intenzitu slunečního svitu.

Vítr

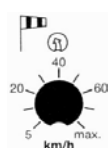

Rozsah nastavení rychlosti větru:

5 ... 80 km/h

Výrobní nastavení:

cca 20 km/h

Slunce

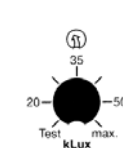

Rozsah nastavení intenzity světelného záření:

20 ... 60 kLux

Výrobní nastavení:

cca 35 kLux

Sluneční a větrná automatika

TEST:

Nastavovací prvek SLUNCE má polohu TEST, která umožňuje základní odzkoušení sluneční a větrné automatiky:

1) Posuvný spínač sluneční automatiky nastavit do polohy „sluneční automatika zapnuta“ (viz výše). Nastavovací prvky nastavit proti směru hodinových ručiček na levé dorazy: VÍTR  na 5 km/h a SLUNCE na „Test“.

Pokud je sluneční čidlo v pořádku, svítí **žlutá** kontrolka SLUNCE trvale (při provozu s pokojovým termostatem nastavit teplotu na nejmenší hodnotu → kontakt termostatu sepnut).

Pokud je větrné čidlo v pořádku, po roztočení vrtulky větrného čidla se musí rozsvítit **červená** kontrolka VÍTR.

3.1.1 Princip funkce větrné automatiky

Přesáhne-li naměřená rychlost větru na větrném čidle hodnotu nastavenou na nastavovacím prvku VÍTR, rozsvítí se **červená** kontrolka VÍTR a je vydán povel NAHORU, tj. žaluzie vyjedou do horní koncové polohy resp. markýza se svine. Pokud tento stav trvá, tj. červená kontrolka trvale svítí, není možné zadávat manuální povely tlačítka NAHORU, DOLŮ a STOP. Zároveň je blokována funkce sluneční automatiky.

Sníží-li se rychlost větru pod nastavenou prahovou hodnotu, začne **červená** kontrolka VÍTR blikat. Pokud v časovém úseku cca 12 minut (blokovací doba) rychlost větru znovu nepřekročí prahovou hodnotu, kontrolka zhasne a je povolena činnost sluneční automatiky. Manuální povely mohou být zadávány již asi 30 sekund po utišení větru. Jakmile je zadán ruční povel, kontrolka VÍTR přestane blikat.

3.1.2 Princip funkce sluneční automatiky

Přesáhne-li intenzita slunečního svitu na slunečním čidle hodnotu nastavenou na nastavovacím prvku SLUNCE, rozsvítí se **žlutá** kontrolka SLUNCE. Pokud je nastavená hodnota překročena souvisle po dobu 2 minut (čekací doba), pak je vydán povel DOLŮ. Pokud intenzita slunečního svitu během čekací doby klesne, byť jen krátkodobě, pod nastavenou hodnotu, kontrolka ihned zhasne a odpočítaná doba se smaže. Při příštím překročení nastavené intenzity se začíná počítat znovu.

Sníží-li se **po vydání povelu** DOLŮ hodnota intenzity slunečního svitu pod nastavenou prahovou hodnotu, **žlutá** kontrolka SLUNCE začne blikat a bliká po celou dobu časového zpoždění. Časové zpoždění se pohybuje mezi 30 až 15 minutami a je závislé na předcházející souvislé době překročení nastavené hodnoty svitu slunce. Pokud v jeho průběhu intenzita osvětlení opět překročí nastavenou hodnotu, kontrolka SLUNCE se ihned opět trvale rozsvítí a odpočítaná doba časového zpoždění je vynulována. Při příštím poklesu osvětlení se zpoždění začne odpočítávat znovu od nuly.

Klesne-li však intenzita osvětlení velmi výrazně, tj. pod asi 12 klux, zkracuje se hodnota tohoto časového zpoždění na cca 5 minut. Tak je např. v případě blížící se bouřky markýza ochráněna včasným vydáním povelu NAHORU.

Sluneční a větrná automatika

3.2 Dešťové čidlo

K Soliris Uno může být jako volitelné příslušenství připojeno dešťové čidlo, např. SOMFY RFA 005 nebo SOMFY Aquatic. Při dešti se pak markýza automaticky svine. **Červená** kontrolka VÍTR se rozsvítí. Pokud tento stav trvá, tj. červená kontrolka trvale svítí, není možné zadávat manuální povely tlačítka NAHORU, DOLŮ a STOP. Zároveň je blokována funkce sluneční automatiky.

3.3 Pokojový termostat

Na Soliris Uno může být jako volitelné příslušenství připojen pokojový termostat s bezpotenciálovým spínacím kontaktem. Při řízení zastínění je pak brána v úvahu také pokojová teplota.

Je-li okamžitá teplota v místnosti nižší, než je teplota nastavená na pokojovém termostatu, zůstává zastínění v horní poloze, resp. je po uplynutí čekací doby sluneční automatiky vydán povel NAHORU. Tak je využita energie slunečního záření k ohřevu místnosti a šetří náklady na vytápění. Sluneční čidlo je za tohoto stavu blokováno. Pokud teplota v místnosti překročí hodnotu nastavenou na termostatu, je sluneční automatika opět odblokována a její činnost probíhá podle odst. 3.1.1. Větrné případně i dešťové čidlo je vždy aktivní.

4. Programování

Soliris Uno nabízí řadu programovatelných doplňkových funkcí. Tyto funkce umožňují další zvýšení komfortu. Možnosti programování Soliris Uno závisí na nastaveném druhu provozu (Kapitola 4.1).



Podmínky pro programování:

Během programování nesmí být aktivní žádné hlášení (slunce, vítr apod.), tzn. kontrolky nesvítí. Posuvný spínač nastavte do polohy „Sluneční automatika vypnuta“ (viz 3.1).

S roletou (žaluzií, markýzou) vyjet do horní koncové polohy. Po vyjetí do horní koncové polohy musí být Soliris UNO v klidovém stavu, tj. žádný výstup pro pohon nesmí být pod napětím (buď automaticky po 3 minutách od zadání povelu nebo dříve: stisknout tlačítko **STOP**).

4.1 Druh provozu

4.1.1 Markýzový provoz (výrobní nastavení)

V markýzovém provozu vyvolá každý stisk tlačítek **NAHORU**  nebo **DOLŮ**  povel k chodu pohonu do koncové polohy, není-li dříve zastaven stiskem tlačítka STOP. V markýzovém provozu lze uložit dvě uživatelské mezipolohy - viz kap. 4.2.

Volba markýzového provozu:

Tlačítko **Mode** držet stlačené cca 2 sekundy



Kontrolky **červená** a **žlutá** střídavě blikají

Stisknout a držet cca 2 sekundy tlačítko **DOLŮ** , dokud **žlutá** kontrolka SLUNCE 2x neblíkne (1x krátce – pauza – 1x krátce).

→ Markýzový provoz je navolen

Sluneční a větrná automatika

4.1.2 Žaluziový provoz - evropský mód

V žaluziovém provozu - evropském módu krátké stisky (max. 2 sekundy) tlačítek **NAHORU**  resp. **DOLŮ**  vyvolají krátké pohyby žaluzie - pohon je v chodu jen po dobu stisku tlačítka.

Stisk tlačítka delší než 2 sekundy vyvolá trvalý chod žaluzie až do koncové polohy.

V žaluziovém provozu může být uloženo do paměti naklopení lamel (viz kapitola 4.3)

Volba žaluziového provozu - evropský mód:



Tlačítko **Mode** držet stlačené cca 2 sekundy

Kontrolky **červená** a **žlutá** střídavě blikají

Stisknout a držet cca 2 sekundy tlačítko **NAHORU** , dokud **červená** kontrolka **VÍTR** 2x neblíkne (1x krátce – pauza – 1x krátce)

→ Žaluziový provoz - evropský mód je navolen

4.1.3 Žaluziový provoz - USA mód

V žaluziovém provozu - USA módu vyvolá krátký stisk tlačítek **NAHORU**  nebo **DOLŮ**  trvalý chod žaluzie až do koncové polohy.

Přidržením tlačítka se naklápějí lamely - pohon je v chodu po dobu stisku tlačítka.

V žaluziovém provozu může být uloženo do paměti naklopení lamel (viz kapitola 4.3)

Volba žaluziového provozu - USA mód:

Tlačítko **Mode** držet stlačené cca 2 sekundy

Kontrolky **červená** a **žlutá** střídavě blikají

Stisknout a držet cca 2 sekundy tlačítko **STOP**, dokud **zelená** LED 2x neblíkne (1x krátce – pauza – 1x krátce).

→ Žaluziový provoz - USA mód je navolen

4.2 Uživatelská mezipoloha

Jak v markýzovém, tak v žaluziovém provozu (kapitola 4.1) máte možnost naučit jednu uživatelskou mezipolohu, najížděnou z horní koncové polohy (markýza / žaluzie v horní koncové poloze).

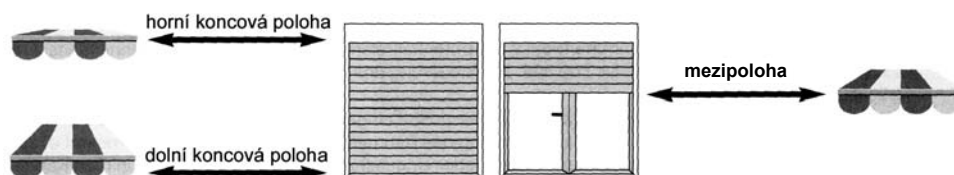

Naučení mezipolohy:

Vyjedte se žaluzií / markýzou do horní koncové polohy pomocí tlačítka **NAHORU** 

Stiskněte nyní na cca 3 sekundy současně tlačítko **DOLŮ**  a tlačítko **STOP/IP**, dokud se žaluzie nerozjede **DOLŮ** resp. markýza nezačne vysouvat → kontrolka svítí **zeleně**.

Zastavte žaluzii/markýzu v poloze, která má být později najížděna jako mezipoloha z horní koncové polohy (přesné nastavení pomocí **NAHORU**, **DOLŮ** a **STOP/IP** je možné).

Stlačte nyní na cca 2 sekundy tlačítko **STOP/IP**.

→ **Zelená** kontrolka zhasne, mezipoloha je naučena

Sluneční a větrná automatika

Vyvolání mezipolohy:

Žaluzie/markýza musí být v horní koncové poloze.

Stiskněte tlačítko **STOP/IP**. Žaluzie/markýza najede do mezipolohy

Je-li sluneční automatika **zapnuta** a žaluzie/markýza je v horní koncové poloze, najede automaticky do mezipolohy, jakmile jsou splněny podmínky pro vydání povelu **DOLŮ** od sluneční automatiky

Vymazání mezipolohy:

Vyvolejte ručně mezipolohu - viz výše

Pro vymazání mezipolohy pak stiskněte a držte cca 10 sekund tlačítko STOP/IP

→ kontrolka se rozsvítí **červeně**, mezipoloha je vymazána

POZNÁMKA: chcete-li naučit novou mezipolohu, není nutné předchozí polohu mazat, je vymazána automaticky uložením mezipolohy nové.

4.3 Naklopení lamel

V žaluziovém provozu (kapitola 4.1.2 resp. 4.1.3) máte možnost uložit do paměti naklopení (pootevření) lamel.

Naučení polohy naklopení lamel:

Aby bylo možné naučit polohu naklopení lamel, musí být nejdříve naučena mezipoloha (kapitola 4.2).

Je-li žaluzie v horní koncové poloze, vyvolejte stiskem **STOP/IP** mezipolohu. Žaluzie jede do mezipolohy → lamely jsou zavřeny

Stiskněte nyní současně tlačítka **NAHORU**  a **STOP/IP**.

Po cca 3 sekundách začne žaluzie otevírat lamely a rozjede se nahoru.

→ kontrolka svítí **zeleně**.

Uvolněte tlačítka v poloze lamel, do které se mají v budoucnu naklápět (oprava či přesné nastavení pomocí tlačítek **NAHORU**  a **DOLŮ**  je možná).

Stlačte nyní na cca 2 sekundy tlačítko **STOP/IP**.

→ **Zelená** kontrolka zhasne, naklopení lamel je naučeno

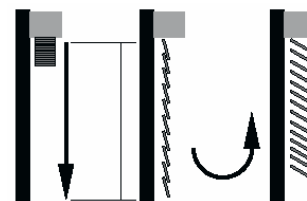

mezipoloha

Vyvolání naklopení lamel:

Je-li vyvolána mezipoloha (kapitola 4.2), po jejím dosažení žaluzie automaticky pootevře lamely do naučeného naklopení.

Nachází-li se žaluzie pod mezipolohou, může být naklopení lamel kdykoliv vyvoláno dvojitým stiskem tlačítka **STOP/IP**.

Vymazání naklopení lamel:

Pro vymazání naučeného naklopení lamel sjedte se žaluzií pomocí tlačítka **STOP/IP** do mezipolohy. Po dosažení mezipolohy žaluzie automaticky naklopí lamely do naučené polohy. Pro vymazání naučeného naklopení lamel držet stlačené tlačítko **STOP/IP** cca 10 sekund.

→ jakmile se kontrolka rozsvítí **červeně**, jsou mezipoloha, tak naklopení lamel vymazány

4.4. Nastavení DEMO-provozu

Pro předvádění či zkoušení řídicích funkcí je možné zkrátit reakční časy Soliris UNO na několik sekund přepnutím do DEMO-provozu. Maximální doba chodu markýzy/žaluzie z horní do dolní koncové polohy je zkrácena ze 3 minut na cca 30 sekund. Všechna ostatní nastavení a naprogramování se provádějí jako v běžném provozu.

4.4.1 Markýzový DEMO-provoz

Popis a chování a funkce viz 4.1.1.

Volba markýzového DEMO-provozu

Tlačítko **Mode** stlačit cca na 2 sekundy. Kontrolky **červená** a **žlutá** střídavě blikají.

Současně stlačit a držet tlačítka **Mode** a **DOLŮ** , dokud **žlutá** kontrolka 4x neblikne (2krát krátce – pauza – 2krát krátce).

→ Je zvolen markýzový DEMO-provoz

4.4.2 Žaluziový DEMO-provoz - evropský mód (EU)

Popis chování a funkce viz 4.1.2.

Volba markýzového DEMO-provozu EU:

Tlačítko **Mode** stlačit cca na 2 sekundy. Kontrolky **červená** a **žlutá** střídavě blikají.

Současně stlačit a držet tlačítka **Mode** a **NAHORU** , dokud **červená** kontrolka 4x neblikne (2krát krátce – pauza – 2krát krátce).

→ Je zvolen žaluziový DEMO-provoz EU

4.4.3 Žaluziový DEMO-provoz - USA mód (US)

Popis chování a funkce viz 4.1.3.

Volba markýzového DEMO-provozu US:

Tlačítko **Mode** stlačit cca na 2 sekundy. Kontrolky **červená** a **žlutá** střídavě blikají.

Současně stlačit a držet tlačítka **Mode** a **STOP/IP**, dokud **zelená** kontrolka 4x neblikne (2krát krátce – pauza – 2krát krátce).

→ Je zvolen žaluziový DEMO-provoz US

4.4 Opuštění DEMO-provozu

Pro opuštění Demo-provozu se navolí zvolený druh provozu dle popisu v kapitole 4.1.

Zjištění, do kterého druhu provozu je Soliris UNO nastaven:

Pokud nevíte, jaký druh provozu je v jednotce Soliris UNO aktuálně navolen, lze to jednoduše zjistit:

Tlačítko **Mode** krátce stisknout

kontrolka přiřazená druhu provozu blikne:

	1x	2x
žlutá	markýzový provoz	markýzový DEMO-provoz
červená	žaluziový provoz - EU	žaluziový DEMO-provoz EU
zelená	žaluziový provoz - US	žaluziový DEMO-provoz US