



Abyste mohli optimálně využít všech vlastností teplotní automatiky, přečtěte si prosím pečlivě tento návod k použití.

inteo Thermis Uno

Thermis Uno je řídicí jednotka teplotní automatiky s externím teplotním čidlem, určená pro ovládání střešních oken, světlíků či větracích klapek v závislosti na teplotě. Střešní okno apod. se otevírá i zavírá buď v pěti nebo v deseti krocích, takže zvolenou teplotu lze automaticky regulovat. Požadovanou teplotu a interval mezi jednotlivými kroky lze individuálně nastavit. Zároveň je možné ruční ovládání z panelu řídicí jednotky. Řídicí jednotka Thermis Uno je dále vybavena dvěma vstupy přednostního povelu "Prio \triangle " a "Prio ∇ ", na které lze připojit např. dešťové čidlo nebo hlásič kouře (požární signalizace), jejichž signály budou vždy provedeny přednostně.

1. Technické údaje

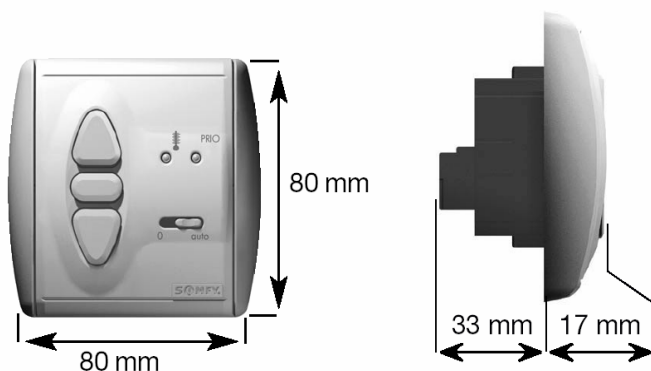

Provozní napětí	220 ... 240 V, 50 Hz
Provozní teplota	+5°C ... +40°C
Okolní podmínky	suché obytné místnosti
Stupeň krytí	IP 40
Třída ochrany	II
Zatížitelnost kontaktů	3A/230V/50 Hz při $\cos\phi > 0,8$

2. Montáž



- Instalaci, odzkoušení a uvedení do provozu smí provádět pouze osoba odborně způsobilá. Instalace musí být provedena podle příslušných předpisů!
- Všechna přívodní vedení musí být po dobu montáže bez napětí a zabezpečena proti jeho nechtěnému zapnutí!
- Správná funkce zařízení je zaručena pouze tehdy, pokud byla instalace a montáž provedena odborně, přívod proudů je dostatečně dimenzován a zařízení je pravidelně udržováno.

2.1 Montáž

Řídicí jednotka Thermis Uno je určena pro montáž do krabice pod omítku o \varnothing 60 mm nebo do vhodné krabice na omítku (viz příslušenství SOMFY).

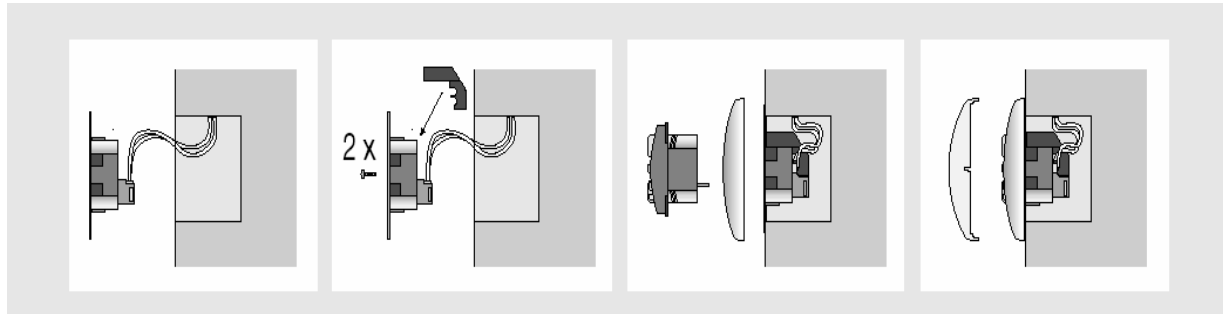

Připojte kabely na svorky objímky podle popisu v kap. 2.2.

Nasadte na objímku ochranný kryt síťového přívodu a přišroubujte objímku do instalační krabice. Ochranný kryt lze sejmout lehkým zatlačením šroubováku do připraveného zářezu.

Na řídicí jednotku nasadte rámeček a zasuňte do objímky.

Když je ukončeno nastavení (kap. 3) a programování (kap. 4) nasadte a zamačkněte kryt.

Čidlo upevněte v místě, kde na něj nebude dopadat přímé sluneční záření nebo působit vliv tepelných zdrojů, naměřená teplota by pak neodpovídala skutečnosti. Pro montáž použijte vhodný kryt – SOMFY obj.č. 9008045.

Test: Po připojení napájecího napětí přezkoušejte směry chodu pomocí tlačítek \triangle a ∇ . Pokud směry neodpovídají, zaměňte vzájemně přívody pohonu na svorkách \blacktriangle a \blacktriangledown . Nezapomeňte předtím odpojit přívod síťového napětí!

2.2 Schema zapojení

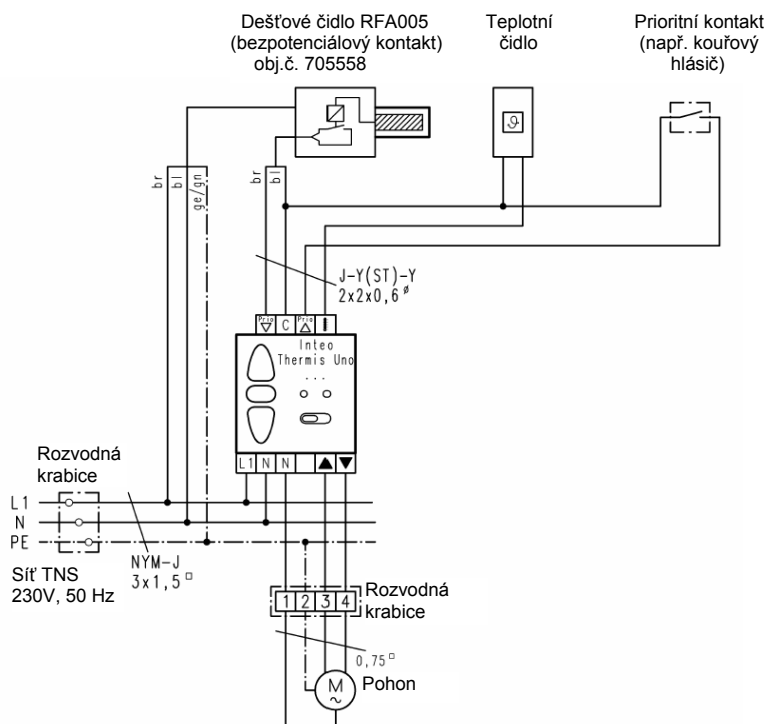

Obsazení svorkovnice:

- Teplotní čidlo
- Prio \triangle** Prioritní povel – otevřít (bezpotenc. kontakt)
- C** Společná svorka
- Prio ∇** Prioritní povel - zavřít (bezpotenc. kontakt)

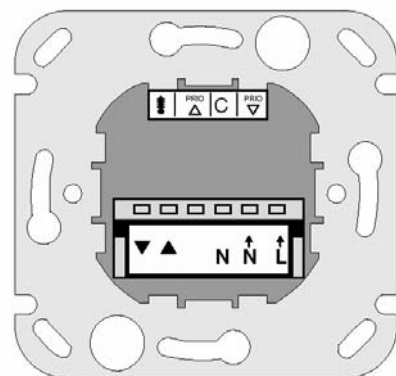

Objímka Thermis UNO - pohled zezadu

- L** → Přívod sítě – fázový vodič
- N** → Přívod sítě – nulový vodič

Připojení pohonu

- N** Nulový vodič (vnitřně propojeno s **N** →)
- \blacktriangle** Směr nahoru
- \blacktriangledown** Směr dolů

3. Nastavení

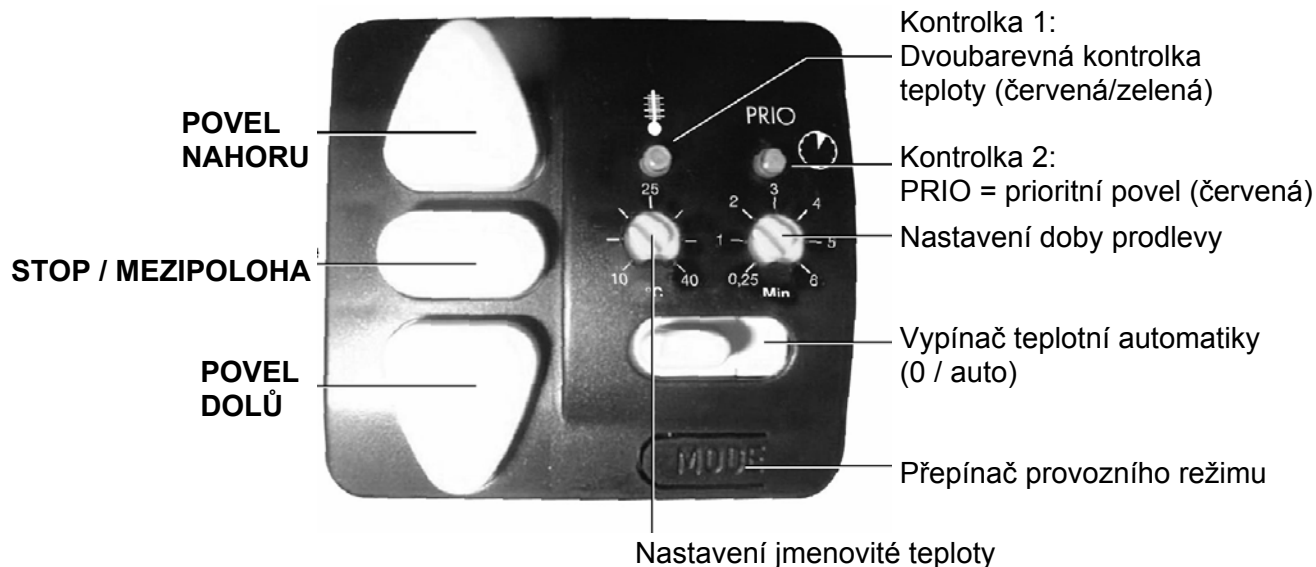

3.1 Vypínač teplotní automatiky (0 / auto)

Přepínač v poloze "0"

→ Teplotní automatika je vypnutá

→ Pohon lze ovládat pouze ručně tlačítky NAHORU, DOLŮ a STOP nebo prioritními povely.

Přepínač v poloze "auto"

→ Teplotní automatika je aktivována.

→ Pohon je ovládán povely z teplotní automatiky, ručně zadanými povely z ovládacích tlačítek a prioritními povely.

3.2 Nastavení teploty a prodlevy

Abyste mohli nastavit hodnotu teploty popř. časové prodlevy, sejměte opatrně kryt řídicí jednotky. Nyní jsou přístupné žluté potenciometry pro nastavení prahové hodnoty teploty a časové prodlevy.

Teplota

Pro nastavení teploty, při které se mají okna automaticky otevřít nebo zavřít.

Levý potenciometr

Teplota (°C)

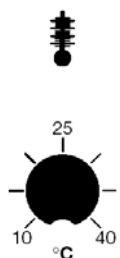

Rozsah nastavení

10°C ... 40°C (výrobní nastavení cca 25°C)

LED kontrolka: červená okolní teplota vyšší než nastavená
 nesvíí okolní teplota shodná s nastavenou
 zelená okolní teplota nižší než nastavená

Tip: Hodnotu teploty na řídicí jednotce nastavujte v okamžiku, kdy je pro Vás teplota v místnosti příjemná, příp. dosáhne požadované hodnoty. Otáčejte pomalu potenciometrem ve směru od 10°C ke 40°C, dokud kontrolka nezhasne.

Časová prodleva

Pro nastavení časové prodlevy mezi dvěma následujícími kroky při otevírání / zavírání.

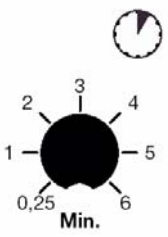
Pravý potenciometr	Prodleva (min)	Rozsah nastavení
		1/4 ... 6 minut (výrobní nastavení cca 1 min.)

Test: Pro přezkoušení funkce teplotní automatiky nastavte potenciometr časové prodlevy na nejkratší čas (1/4 min.).

4. Programování





Thermis Uno je možné provozovat ve třech režimech:

- Teplotní automatika s dobou chodu pohonu rozdělenou do 10 kroků
- Teplotní automatika s dobou chodu pohonu rozdělenou do 5 kroků
- Teplotní automatika s trvalým provozem (speciální použití v systémech topení / chlazení)

4.1 Zadání doby chodu pohonu

Doba chodu pohonu je celková doba, za kterou okno (světlík atd.) přejede ze zcela zavřené polohy do polohy maximálního otevření. Tato doba musí být při prvním uvedení do provozu uložena do paměti jednotky Thermis Uno.

Postup:

- Nejprve přepněte přepínač automatiky do polohy "0" a poté krátce stiskněte STOP
- Stiskněte současně  a  na dobu delší než 2s
→ rozsvítí se zelená kontrolka a okno se začne otevírat
- Jakmile je dosaženo plného otevření okna, okamžitě stiskněte 
- Pro uložení horní polohy do paměti přidržte  stisknuté, dokud zelená kontrolka nezhasne.

Tím je do paměti uložena celková doba chodu pohonu mezi oběma krajními polohami. Okno se nyní bude otevírat a zavírat automaticky tak, že celková doba chodu bude rozdělena do 10 kroků.





Upozornění!

Pokud není při uvádění do provozu doba chodu zadána, je z výroby nastavena doba 3 minuty **bez** dělení na kroky!

4.2 Zadání mezipolohy

Pokud požadujete, aby se okno v automatickém provozu neotevíralo plně až do koncové polohy, lze pomocí zadání mezipolohy zajistit pouze částečné otevření. Zadanou mezipolohu lze pak vyvolat také ručně.

Zadání mezipolohy (MP):

- Otevřete pomocí tlačítka  plně okno.
- Stiskněte současně tlačítka  a  na dobu delší než 2s
→ rozsvítí se zelená kontrolka a okno se začne zavírat
- Jakmile je dosaženo požadované mezipolohy, krátce stiskněte  .
- Pro uložení mezipolohy do paměti stiskněte znovu  , dokud zelená kontrolka nezhasne.

Požadovaná mezipoloha je uložena do paměti. Okno se nyní bude otevírat či zavírat v automatickém provozu v 5 nebo 10 krocích pouze do uložené mezipolohy. Plné otevření bude možné pouze ručně nebo prioritním povelům.

Zrušení mezipolohy

- Stiskněte a držte tlačítko  , dokud červená kontrolka nezhasne.

4.3 Změna provozního režimu

Thermis Uno může pracovat v několika provozních režimech: dobu chodu lze rozdělit do 5 nebo do 10 kroků, případně zvolit trvalý provoz.

UPOZORNĚNÍ: Trvalý provoz je určen pouze pro speciální použití v oblasti topné a klimatizační techniky – není určen pro řízení oken nebo větracích klapek. Pro bližší informace prosím kontaktujte Somfy.

Z výroby je nastaven režim s dělením doby chodu na 10 kroků.

Nejdříve prosím přezkoušejte, v kterém režimu se Thermis Uno nachází:

- Vypněte automatiku (přepínač do polohy “0”) a poté krátce stiskněte  .
- Krátce stiskněte tlačítko MODE:

→ kontrolka 1 bliká červeně	→ dělení do 10 kroků
→ kontrolka 1 bliká zeleně	→ dělení do 5 kroků
→ kontrolka bliká oranžově	→ trvalý provoz

Změna provozního režimu

- Vypněte automatiku (přepínač do polohy “0”) a poté krátce stiskněte  .
- Stiskněte tlačítko MODE na dobu delší než 3s
→ obě kontrolky blikají střídavě

10 kroků: stiskněte tlačítko  déle než 3s
→ kontrolka 1 blikne 2x červeně (1x krátce – pauza – 1x krátce)

5 kroků stiskněte tlačítko  déle než 3s
→ kontrolka 1 blikne 2x zeleně (1x krátce – pauza – 1x krátce)

Trvalý provoz stiskněte tlačítko  déle než 3s
→ kontrolka 1 blikne 2x oranžově (1x krátce – pauza – 1x krátce)

4.4 Prioritní vstupy

Thermis Uno je vybaven doplňkovou dvojicí povelových vstupů: **Prio** Δ pro úplné otevření a **Prio** ∇ pro úplné zavření připojeného zařízení. Povel, zadané prostřednictvím těchto vstupů, mají vždy přednost před ostatními povel. Tyto vstupy jsou určeny zejména pro připojení bezpečnostních čidel (např. dešťové čidlo \rightarrow **Prio** ∇ = úplné zavření okna, kouřové čidlo \rightarrow **Prio** Δ = úplné otevření odvětrávací klapky). Pokud by byly povel zadány současně z obou vstupů, lze jejich vzájemnou prioritu nastavit. Z výroby je jednotka nastavena tak, že nejvyšší prioritu má vstup **Prio** ∇ (zavřít).

Pokud chcete zjistit pořadí priority vstupů, postupujte následovně:

- krátce stiskněte současně tlačítka \square a MODE
 - \rightarrow kontrolka PRIO blikne 1x = nejvyšší prioritu má vstup „**Prio** Δ “ (otevřít)
 - \rightarrow kontrolka PRIO blikne 2x = nejvyšší prioritu má vstup „**Prio** ∇ “ (zavřít)

Pokud chcete změnit pořadí priority vstupů, postupujte následovně:

- stiskněte a držte stlačené současně tlačítka \square a MODE a obě podržte stisknutá asi 3s
 - \rightarrow obě kontrolky střídavě blikají červeně

Nejvyšší priorita pro vstup „Prio Δ “ (otevřít):

- stiskněte Δ
 - \rightarrow kontrolka „Prio“ 2x blikne (1x - prodleva - 1x)

Nejvyšší priorita pro vstup „Prio ∇ “ (zavřít):

- stiskněte ∇
 - \rightarrow kontrolka „Prio“ 4x blikne (2x – prodleva – 2x)

4.5 Obnova výrobního nastavení

Řídicí jednotku Thermis Uno lze kdykoli vrátit do výchozího nastavení z výroby (expediční stav). **POZOR!** Veškeré uživatelské změny nastavení, které byly provedeny, se tímto krokem zruší!

Pro návrat do výrobního nastavení stiskněte a držte stisknutá současně tlačítka Δ a ∇ po dobu nejméně 10s.

5. Ruční obsluha

Ruční obsluha je možná kdykoli pomocí tlačítek Δ , ∇ a \square .

Povely k pohybu:

Krátkým stiskem tlačítka Δ resp. ∇ se připojené zařízení (okno apod.) pootevře resp. zavře o jeden krok.

Delším stiskem (více než 2s) se připojené zařízení otevře resp. zavře zcela (do koncové polohy).

Povel k zastavení:

Zařízení v pohybu lze kdykoli zastavit stiskem tlačítka \square .

Vyvolání mezipolohy:

Uloženou mezipolohu (viz kap. 4.2) lze vyvolat, pokud je připojené zařízení v klidu, tzn. pohon se neotáčí. Pro vyvolání mezipolohy krátce stiskněte tlačítko \square .

PROVOZ: Střešní okna / Větrací klapky

nastavený druh provozu: 5 nebo 10 kroků

**Prio „▽“ (Zavřít)
např. dešťové čidlo**

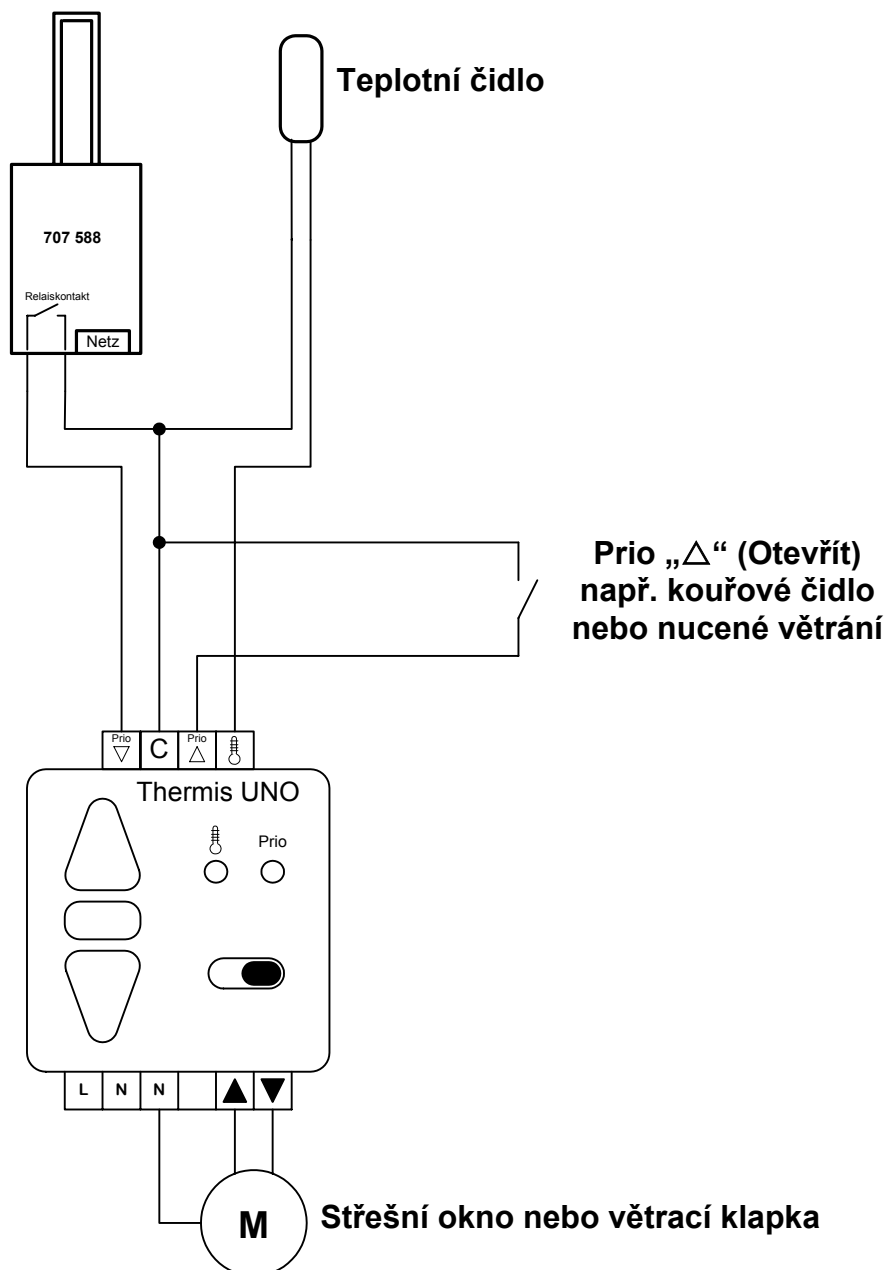

PROVOZ: Topení / Chlazení

nastavený druh provozu: trvalý provoz

